

LUNAX®

LUNAX® PORTA

Porte résistante au feu entièrement vitrée et sans encadrement pour application intérieure
EI 60 / EI 30 et également disponible en version non feu



vetrotech
SAINT-GOBAIN

Caractérisées par leur design minimaliste, les portes coupe-feu entièrement vitrées, **LUNAX® PORTA** répondent aux attentes architecturales les plus élevées en offrant des portes d'une **transparence maximale combinée à une résistance au feu** à usage intérieur.

Les portes coupe-feu **LUNAX® PORTA** entièrement vitrées avec vantaux sans encadrement sont des portes à fermeture automatique à simple ou double action qui mettent en valeur l'architecture des nouvelles constructions et les projets de rénovation. Le système de pivotement symétrique et la conception de la porte permettent à la porte de s'ouvrir dans les deux sens.

AVANTAGES DES PORTES LUNAX® PORTA

- Porte totalement vitrée résistante au feu, **élégante et minimaliste**
- Classifications E, EW et EI (30 et 60)
- **Simple et double action** (ouverture dans les deux sens)
- Vantail vitré basé sur du **CONTRAFLAM® EN 14449** (verre de sécurité feuilleté)
- **Stabilité supérieure aux UV** (5000 heures selon la norme EN ISO 12543-4)
- **Durabilité mécanique éprouvée** (200 000 cycles ; C5 selon la norme EN 16034)
- Porte double action **non résistante au feu** avec le même design qui donne un aspect unique et similaire aux portes résistantes au feu

DIMENSIONS MAXIMALES VALIDÉES

LUNAX® PORTA 30 (EI₁ / EI₂)

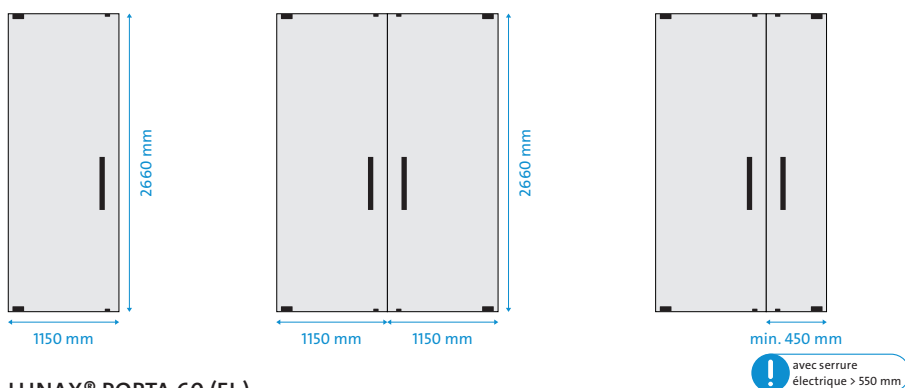

LUNAX® PORTA 60 (EI₂)

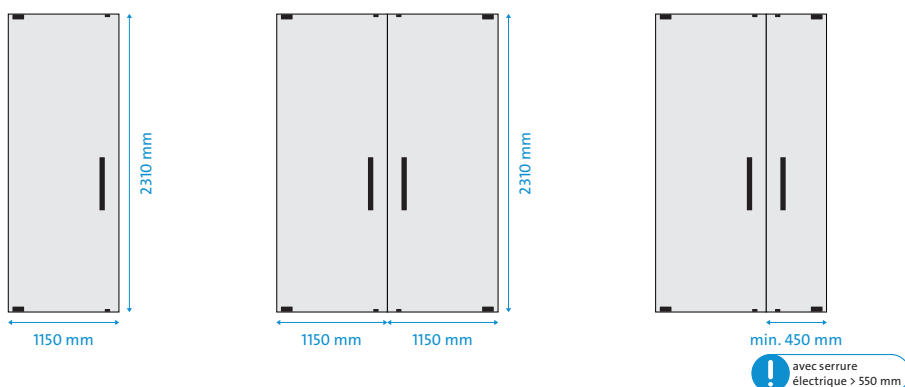

CONFIGURATIONS



SIMPLE PORTE

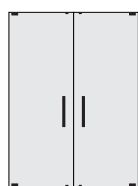

DOUBLE PORTE



DOUBLE PORTE ASYMETRIQUE

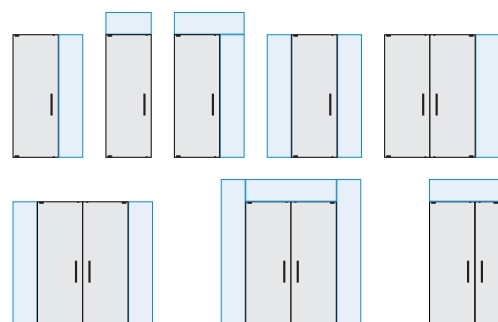

CLASSIFICATION DES PERFORMANCES



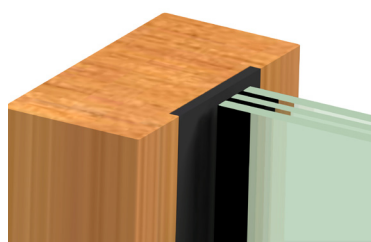

La réglementation nationale peut varier. Veuillez contacter votre représentant commercial local pour plus de détails sur les produits disponibles dans votre pays.

CADRES ET CONSTRUCTIONS DE SUPPORT





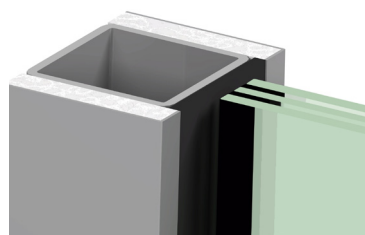

BOIS

-  Bois durable (certifié PEFC/FSC)
-  Bande intumescente





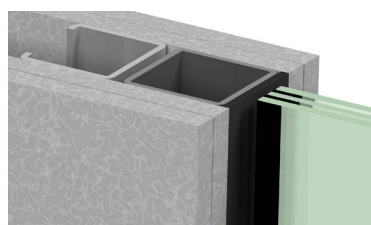

SYSTÈME HYBRIDE

-  Tube acier rectangulaire
-  Revêtement métallique de finition
-  Panneau de silicate de calcium
-  Bande intumescente



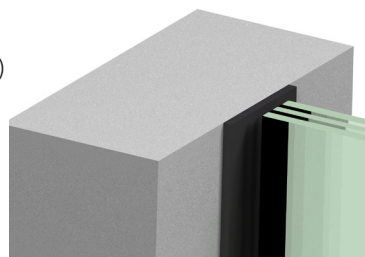

CONSTRUCTION FLEXIBLE (cloison sèche en plaques de plâtre)

-  Plaque de plâtre
-  Profilé acier/bois
-  Ossature métallique pour cloison sèche
-  Bande intumescente



BÉTON CELLULAIRE/ BÉTON (Ei 30 seulement*)

-  Mur en béton
-  Bande intumescente

*La réglementation nationale peut varier. Veuillez contacter votre représentant commercial local pour plus de détails sur les produits disponibles dans votre pays.

ACCESSOIRES LUNAX® PORTA

Poignées (modèle K, T et S)



Modèle en trois longueurs différentes (poignées personnalisables sur demande)

Serrures



Serrure électrique



Serrure mécanique



Serrure électromagnétique

Dispositif de maintien en position ouverte



Ventouses électromagnétiques

Pivots de sol

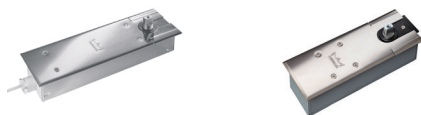

Pivots de sol DORMA/GEZE avec ou sans fonction de maintien en position ouverte (adapter le choix du pivot en fonction du poids du vantail)

Butée de porte



Applicable en partie haute du cadre de la porte

DERNIERS ACCESSOIRES DISPONIBLES
Veuillez consulter nos fiches techniques ou contactez notre service commercial



CARACTÉRISTIQUES ET PERSONNALISATION

Les vitrages de la porte peuvent être remplacés sur demande par du verre **SGG DIAMANT®** pour profiter de ses avantages, à savoir sa parfaite clarté, meilleur rendu des couleurs et plus de lumière naturelle. **LUNAX® PORTA** peut être fabriqué avec des couleurs individuelles (RAL) pour les ferrures, les poignées et les formes de poignées personnalisées. Son verre peut être adapté par l'application de sérigraphie sur la surface ou d'une sérigraphie périphérique. Des films décoratifs dans n'importe quel design et couleur peuvent également être appliqués sur le vantail de la porte en verre après l'installation, sans aucune restriction technique.

En plus de la porte **LUNAX® PORTA** résistante au feu, une version **non résistante au feu** avec les mêmes accessoires et dimensions que la porte coupe-feu **LUNAX® PORTA**, peut également être réalisée. Par conséquent, dans le cas d'un projet spécifique, toutes les portes en verre avec et sans protection contre le feu peuvent avoir le même aspect.

Un vaste réseau d'installateurs agréés formés par **Vetrotech Saint-Gobain** assure un montage sans problème, une fonctionnalité sans faille et un entretien régulier des vantaux de porte et de la quincaillerie. Les installateurs agréés dans votre secteur géographique peuvent être conseillés par le bureau de vente local de **Vetrotech**.



“ SANS ENCADREMENT ET SANS COMPROMIS ”



NOUS CONTACTER

Nous sommes ravis d'apporter de la lumière et de la sécurité à votre nouveau projet.

Pour plus d'informations générales ou sur les produits, veuillez remplir ce formulaire : vetrotech.com/contact-us

Vetrotech Saint-Gobain Atlantique

12 Place de l'Iris • Tour Saint-Gobain
92400 Courbevoie
France

Pour plus d'informations, rendez-vous sur vetrotech.com/lunax

Les portes coupe-feu LUNAX® PORTA garantissent de manière fiable la sécurité des personnes et les niveaux de protection requis en cas d'incendie tout en offrant une liberté de conception créative. Grâce à notre engagement sans faille en faveur de l'innovation, nous proposons à nos clients des portes entièrement vitrées et résistantes au feu, adaptées à presque toutes les applications imaginables. La lumière naturelle et une grande transparence sont devenues des éléments essentiels de l'architecture contemporaine. Avec le verre CONTRAFLAM® comme élément principal d'une porte LUNAX® PORTA, vous pouvez combiner une sécurité incendie optimale avec une luminosité maximale, en combinaison avec différents cadres et supports de constructions : en bois, acier, cloisons sèches, maçonnerie et béton. Avec LUNAX® PORTA, nous concevons des portes coupe-feu entièrement vitrées, protectrices et esthétiques, en collaboration directe avec vous, pour répondre aux attentes de vos projets haut de gamme.